

# WRITING ACCESSORIES

senator®

designed to brand



# WRITING ACCESSORIES

---

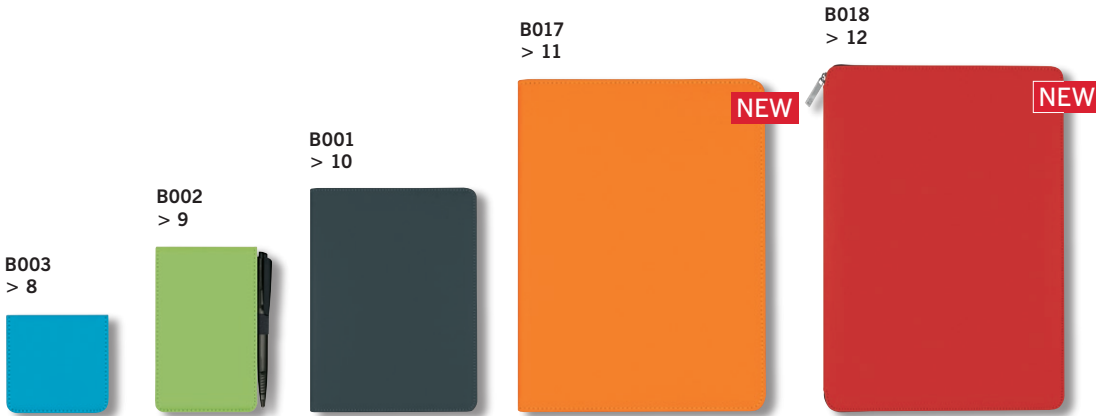

## SKUBA



## CANVAS

## PROFILO

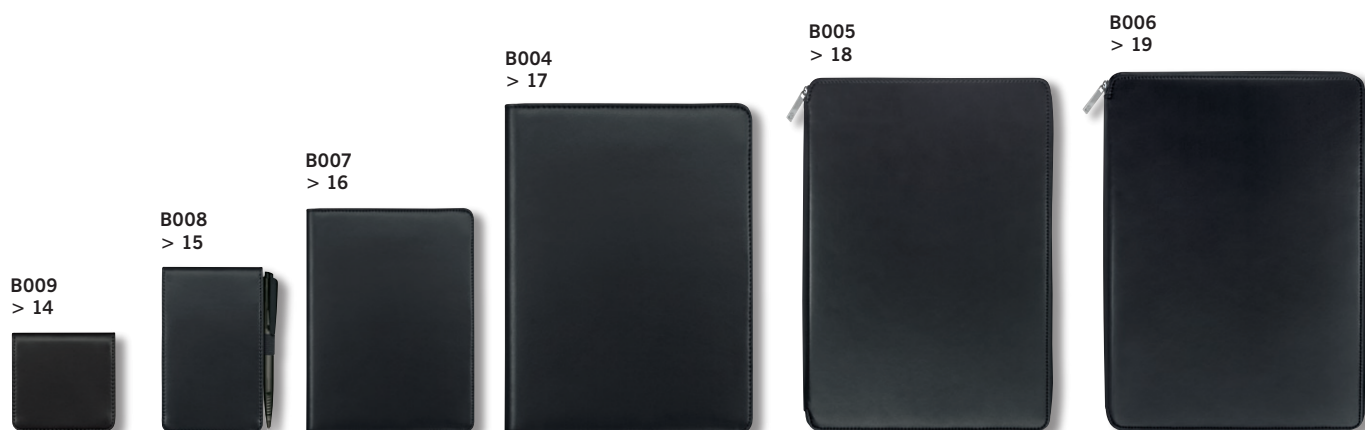

## AFFECT

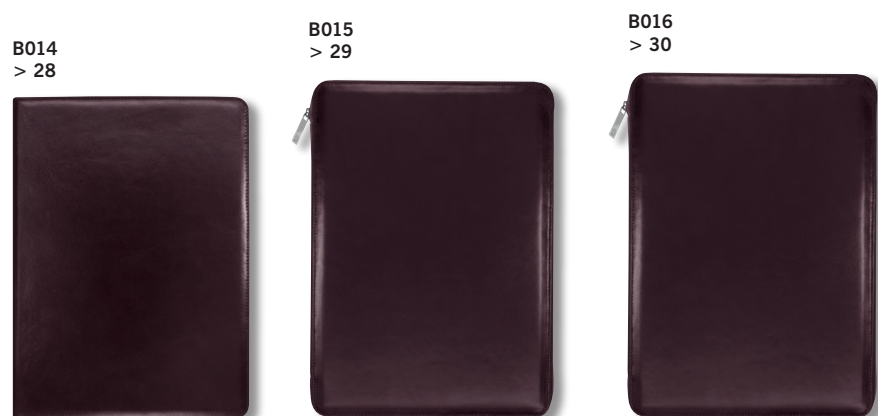

## MONDARO

# News



**D**

Gut sortiert: Sie machen den Alltag nicht nur bunter – die SKUBA-Schreibmappen sind auch echte Organisationstalente! Diese tragbaren Ordnungshelfer gibt es jetzt auch im DIN A4-Format. Damit bieten die frischen und farbenfrohen Helfer noch mehr Komfort und Platz für Notizen. In jeder praktischen Mappe mit oder ohne Reißverschluss befindet sich neben einem Schreibblock auch eine Vielzahl an Fächern. So können wichtige Unterlagen und Dokumente sicher und sorgfältig verwahrt werden – und das garantiert ohne Eselsohren.

**GB**

Well organised. Not only do they make day-to-day work brighter – the SKUBA writing folders are also real organisational talents! These portable organisation aids are now also available in DIN A4 format, so that these fresh and colourful aids now offer even more convenience and space for notes.

Every one of these practical folders, with or without zip-fastener, provides a number of compartments in addition to the writing pad. Important papers and documents can therefore be stored safely and carefully – and are guaranteed not to become dog-eared.

**F**

Toujours bien rangé : non seulement ils mettent de la couleur au quotidien – mais en plus, les conférenciers de la gamme SKUBA sont de vrais professionnels de l'organisation ! Portables et légers, ils assurent que tout soit toujours bien rangé et existent désormais en format DIN A-4. Ces assistants pleins de fraîcheur et de couleurs offrent ainsi plus de confort et de place pour prendre des notes. En plus d'un bloc-notes, chaque conférencier (avec ou sans fermeture Eclair) comporte aussi une foule de compartiments. Papiers et documents importants sont ainsi rangés avec soin et en toute sûreté.

**NL**

Goed georganiseerd: ze maken het leven van alledag niet alleen kleurrijker – de SKUBA-schrijfmappen zijn ook echte organisatietalenten! Deze draagbare opberghulpen zijn nu ook beschikbaar in DIN A4-formaat. Daardoor bieden deze frisse en fleurige hulpen nog meer comfort en ruimte voor notities. In iedere praktische map met of zonder ritssluiting bevinden zich behalve een schrijfblok ook een groot aantal vakjes. Zo kunnen belangrijke gegevens en documenten veilig en zorgvuldig opgeborgen worden – en dat gegarandeerd zonder ezelsoren.





## D

SENATOR steht seit 90 Jahren für Qualität, Innovation und Nachhaltigkeit. Das Leitmotiv der Gründer hat noch heute Gültigkeit: „Ideen und Produkte, die anders sind als andere“. Unverändert ist der Innovationsgeist und das Bestreben, immer eine Idee besser zu sein. Dafür greifen wir auf jahrzehntelange Tradition und Erfahrung zurück.

Das Ziel, Ökologie und Ökonomie in Einklang zu bringen, ist bei SENATOR allgegenwärtig. Es wird durch alle Funktionen des Unternehmens hinweg getragen. Im Rahmen eines anspruchsvollen Umweltmanagement-Systems unterziehen wir unsere Prozesse einer regelmäßigen Überprüfung, integrieren neue Erkenntnisse und passen uns wichtigen Veränderungen aktiv an. Daher kommen für unsere Produkte auch nur Rohstoffe zum Einsatz, die einer umfangreichen ökologischen Bewertung standhalten.

Werkstoffauswahl und Produktionsprozesse sind auf Schadstofffreiheit, Verwendung von Recyclingmaterial, biologische Abbaubarkeit und Abfallvermeidung ausgerichtet. Die Einhaltung der REACH-Verordnung der Europäischen Union, die besagt, dass bis 2018 nur noch geprüfte und registrierte Chemikalien verwendet werden, erfüllen wir damit schon jetzt.

Als ISO 9001-zertifiziertes Unternehmen leisten wir nicht nur in jedem einzelnen Bereich geprüfte und verbriefte Qualität, SENATOR verpflichtet sich auch in einem eigens entwickelten SER-Programm (Social & Environmental Responsibility) und im Rahmen der weltweiten „Business Social Compliance Initiative“ (BSCI), in der wir Mitglied sind, ausdrücklich Verantwortung für Menschen und Umwelt zu übernehmen.

## GB

SENATOR has stood for quality, innovation and sustainability for 90 years. The guiding principle of the founders still remains valid: “Ideas and products which are different from others”. The spirit of innovation, and the drive to always be one idea ahead remains unchanged. For these purposes we can fall back on decades of tradition and experience.

The goal of conciliating ecology and economy is ingrained throughout SENATOR, and is supported by all functions of the company. As part of an exacting environmental management system, we subject our processes to regular review, integrate new knowledge and actively adapt ourselves to major changes. For our products we only use raw materials which stand up to comprehensive ecological assessment.

Selection of raw materials and production processes are directed towards ensuring the absence of hazardous materials, use of recycled material, bio-degradability and avoidance of waste. We therefore comply with the REACH ordinance of the European Union, which states that only tested and registered chemicals must be used by the year 2018.

As a company certified to ISO 9001, SENATOR not only delivers tested and certified quality in every individual area, but has also committed itself to assume responsibility for people and the environment as part of its own CSR program (Corporate Social Responsibility) and also as member of the the worldwide “Business Social Compliance Initiative” (BSCI).

## PEN COLLECTION



## MUGS BY roubill



## WRITING ACCESSORIES



F

SENATOR est associée à la notion de qualité, d'innovation et de durabilité depuis 90 ans. Le principe directeur des fondateurs de l'entreprise est aujourd'hui encore d'actualité : « Des idées et produits différents des autres ». Rien n'a également changé en matière d'esprit d'innovation et de volonté d'avoir toujours une idée d'avance. Voilà pourquoi nous nous appuyons sur une tradition et une expérience de plusieurs décennies.

L'objectif, à savoir mettre écologie et économie au diapason, est omniprésent chez SENATOR. Il se retrouve dans toutes les fonctions de l'entreprise tel un fil directeur. Nous soumettons nos process à un contrôle régulier, leur intégrons les nouveaux acquis et nous adaptons activement aux changements importants survenus dans le cadre d'un système ambitieux de gestion de l'environnement. C'est pourquoi seules les matières premières jugées aptes dans le cadre d'une évaluation écologique complète entrent dans la fabrication de nos produits.

Le choix des matériaux et les process de production sont basés sur l'absence de substances nocives, l'utilisation de produits recyclés, la biodégradabilité et le moins de déchets possibles. Nous répondons ainsi aux attentes du décret REACH de l'Union Européenne, qui impose l'utilisation exclusive de produits chimiques contrôlés et enregistrés jusqu'en 2018.

En qualité d'entreprise certifiée ISO 9001, SENATOR ne contribue pas seulement à une qualité contrôlée et attestée dans chaque domaine individuel ; en effet, l'entreprise s'engage également, dans un programme SER qu'elle a elle-même initié (Social&EnvironmentalResponsibility) et, dans le cadre de la BSCI mondiale (Business SocialCompliance Initiative), en exprimant ses responsabilités envers l'homme et l'environnement.

NL

SENATOR staat al 90 jaar garant voor kwaliteit, innovatie en duurzaamheid. Het motto van de oprichters heeft nog niets aan geldigheid ingeboet: 'Ideeën en producten die anders zijn dan de andere'. De zin voor innovatie en de doelstelling om altijd een beter idee te hebben, is onveranderd. Daarbij grijpen wij terug op tientallen jaren traditie en ervaring.

Het doel om ecologie en economie met elkaar te verzoenen, is bij SENATOR alom tegenwoordig. Het wordt in alle geledingen van de onderneming gesteund. In het kader van een veeleisend milieumanagementsysteem onderwerpen wij onze processen aan regelmatige controles, integreren nieuwe inzichten en passen ons actief aan belangrijke veranderingen aan. Daarom worden voor onze producten ook uitsluitend grondstoffen gebruikt die een omvangrijke ecologische beoordeling hebben doorstaan.

De selectie van materialen en productieprocessen is op de afwezigheid van schadelijke stoffen, het gebruik van recyclingmateriaal, biologische afbreekbaarheid en afvalvermindering afgestemd. De naleving van de REACH-verordening van de Europese Unie, die zegt dat vanaf 2018 uitsluitend nog geteste en geregistreerde chemicaliën gebruikt mogen worden, is bij ons nu al een feit.

Als ISO 9001-gecertificeerde onderneming leveren wij niet alleen in elk afzonderlijk gebied geteste en schriftelijk vastgelegde kwaliteit, SENATOR verbindt zich er ook toe via een eigen ontwikkeld SER-programma (Social&EnvironmentalResponsibility, Sociale en ecologische verantwoordelijkheid) en in het kader van het wereldwijde, Business SocialCompliance Initiative' (BSCI), uitdrukkelijk verantwoordelijkheid voor mens en milieu te nemen.



# URBAN LINE

---

Farben, die sich gut anfühlen. Die praktischen SKUBA-Schreibmappen in modernen Trendfarben setzen frische Akzente im Büroalltag. Perfekte Begleiter für einen starken Auftritt sind auch die klassisch-eleganten Mappen der AFFECT-Linie, die zahlreiche Veredelungsmöglichkeiten bieten.

Colours that also feel good. The practical SKUBA writing folders in modern trend colours add fresh accents to the day-to-day office routine. The classically elegant folders of the AFFECT range, which offer many personalisation possibilities, also make the perfect companions for an impressive appearance.

Des couleurs qui respirent le bien-être. Les conférenciers de la gamme SKUBA aux couleurs résolument tendances et modernes donnent des accents fraîcheur dans le quotidien de votre bureau. Quant aux conférenciers de la gamme AFFECT, alliant élégance et classicisme, ils sont aussi des compagnons idéaux pour une entrée en scène réussie.

Kleuren die een goed gevoel geven. De praktische SKUBA-schrijfmappen in moderne, trendy kleuren zorgen voor frisse accenten in het kantoorleven van iedere dag. Perfecte begeleiders voor een krachtige uitstraling zijn ook de klassiek-elegante mappen van de AFFECT-lijn, die talrijke verfraaiingsmogelijkheden bieden.







D

**MATERIAL**

Flexibles und strapazierfähiges Vinyl

**KUGELSCHREIBER**

inkl. Dart Clear, rauchgrau (ausgenommen B003)

GB

**MATERIAL**

Flexible and durable vinyl

**BALLPEN**

inkl. Dart Clear, smokey grey (except B003)

F

**MATÉRIAU**

Vinyle souple et résistant

**STYLO À BILLE**

y compris Dart Clear gris fumé (sauf B003)

NL

**MATERIAAL**

Flexibel en intensief te gebruiken vinyl

**BALPEN**

inkl. Dart Clear grijs (behalve B003)



**B003**

**Haftnotiz-Etui**

Haftnotizen, gelb, 50 Blatt

**B003**

**Sticky notes holder**

Sticky notes, yellow, 50 sheets

**B003**

**Pochette notices repositionnables**

notices repositionnables, jaunes, 50 feuilles

**B003**

**Etui voor zelfklevende memoblaadjes**

zelfklevende memoblaadjes, geel, 50 vel

PMS-Farben · PMS-Colours · Coloris PMS · PMS-Kleuren

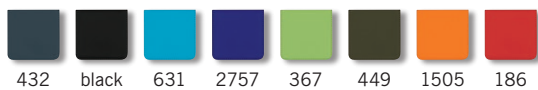

Veredlungsmöglichkeiten · Branding options · Finitions possibles · Veredelingsmogelijkheden



# SKUBA



**B002**  
**Notizmäppchen**  
 Block, weiß, 80g, 40 Blatt



**B002**  
**Jotter**  
 Block, white, 80g, 40 sheets

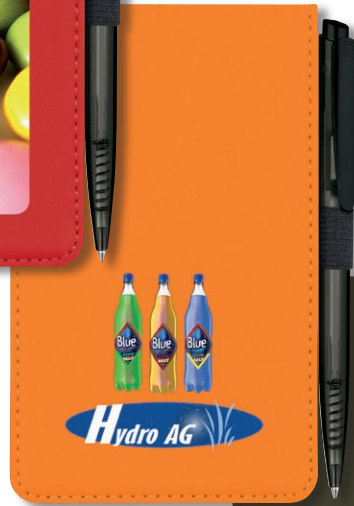

**B002**  
**Pochette bloc-notes**  
 bloc, blanc, 80g, 40 feuilles



**B002**  
**Notitiemap**  
 Blokje, wit, 80 gr., 40 vel

PMS-Farben · PMS-Colours · Coloris PMS · PMS-Kleuren

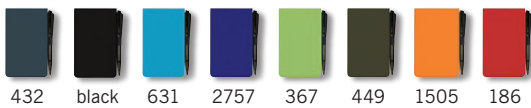

Veredelungsmöglichkeiten · Branding options · Finitions possibles · Veredelingsmogelijkheden



D

**MATERIAL**

Flexibles und strapazierfähiges Vinyl

**KUGELSCHREIBER**

inkl. Dart Clear, rauchgrau

GB

**MATERIAL**

Flexible and durable vinyl

**BALLPEN**

incl. Dart Clear, smokey grey

F

**MATÉRIAU**

Vinyle souple et résistant

**STYLO À BILLE**

y compris Dart Clear gris fumé

NL

**MATERIAAL**

Flexibel en intensief te gebruiken vinyl

**BALPEN**

incl. Dart Clear grijs



**B001**

**A5 Schreibmappe**

Visitenkartenfächer, Stifflasche, Block, weiß, 80g, 40 Blatt

**B001**

**A5 folder**

Business card holder Pen loop Block, white, 80g, 40 sheets

**B001**

**Porte-documents A5**

pochettes pour cartes de visite, passant pour stylo, bloc, blanc, 80g, 40 feuilles

**B001**

**A5 schrijfmap**

Visitekaart houders Penneulus Blok, wit, 80gr., 40 vel

**PMS-Farben · PMS-Colours · Coloris PMS · PMS-Kleuren**

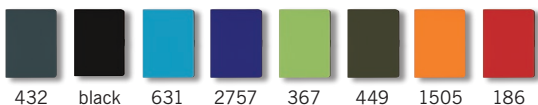

Veredelungsmöglichkeiten · Branding options · Finitions possibles · Veredelingsmogelijkheden



# SKUBA



**B017**

**A4 Schreibmappe**

Visitenkartenfächer,  
Stiftflaschen,  
mobiles Kartenetui,  
Haftnotizen, gelb, 50 Blatt  
Block, weiß, 80g, 40 Blatt

**B017**

**A4 folder**

Business card holder  
Pen loops  
Portable card case  
Sticky notes, yellow, 50 sheets  
Block, white, 80g, 40 sheets

**B017**

**Porte-documents A4**

pochettes pour cartes de visite,  
passants pour stylos,  
porte-cartes détachable,  
notices repositionnables,  
jaunes, 50 feuilles,  
bloc, blanc, 80g, 40 feuilles

**B017**

**A4 schrijfmap**

Visitekaart houders  
Pennenlussen  
Uitneembare creditcard houder  
zelfklevende memoblaadjes,  
geel, 50 vel  
Blok, wit, 80gr., 40 vel

PMS-Farben · PMS-Colours · Coloris PMS · PMS-Kleuren



432   black   631   2757   367   449   1505   186

Veredelungsmöglichkeiten · Branding options · Finitions possibles · Veredelingsmogelijkheden



D

**MATERIAL**

Flexibles und strapazierfähiges Vinyl

**KUGELSCHREIBER**

inkl. Dart Clear, rauchgrau

GB

**MATERIAL**

Flexible and durable vinyl

**BALLPEN**

incl. Dart Clear, smokey grey

F

**MATÉRIAU**

Vinyle souple et résistant

**STYLO À BILLE**

y compris Dart Clear gris fumé

NL

**MATERIAAL**

Flexibel en intensief te gebruiken vinyl

**BALPEN**

incl. Dart Clear grijs



**B018**

**A4 Reißverschluss-Mappe**

Visitenkartenfächer, Stifflaschen, mobiles Kartenetui, Haftnotizen, gelb, 50 Blatt Block, weiß, 80g, 40 Blatt

**B018**

**A4 zipper folder**

Business card holder Pen loops Portable card case Sticky notes, yellow, 50 sheets Block, white, 80g, 40 sheets

**B018**

**Porte-documents zippé A4**

pochettes pour cartes de visite, passants pour stylos, porte-cartes détachable, notices repositionnables, jaunes, 50 feuilles bloc, blanc, 80g, 40 feuilles

**B018**

**A4 schrijfmap met ritssluiting**

Visitekaart houders Pennenlussen Uitneembare creditcard houder zelfklevende memoblaadjes, geel, 50 vel Blok, wit, 80gr., 40 vel

**PMS-Colors · PMS-Colours · Coloris PMS · PMS-Kleuren**

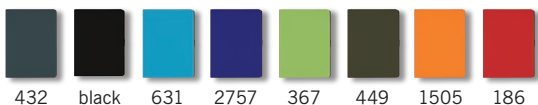

Veredelungsmöglichkeiten · Branding options · Finitions possibles · Veredelingsmogelijkheden



# SKUBA



D

**MATERIAL**

Mattes Kunstleder

**KUGELSCHREIBER**

inkl. Dart Clear, rauchgrau  
(ausgenommen B009)

GB

**MATERIAL**

Matt synthetic leather

**BALLPEN**

inkl. Dart Clear, smokey grey  
(except for B009)

F

**MATÉRIAU**

Simili-cuir mat

**STYLO À BILLE**

y compris Dart Clear  
gris fumé (sauf B009)

NL

**MATERIAAL**

Mat kunstleer

**BALPEN**

incl. Dart Clear grijs  
(behalve B009)



B009

**Haftnotiz-Etui**

Haftnotizen, gelb, 50 Blatt

B009

**Sticky notes holder**

Sticky notes, yellow, 50 sheets

B009

**Pochette notices repositionnables**

notices repositionnables,  
jaunes, 50 feuilles

B009

**Etui voor zelfklevende memoblaadjes**

zelfklevende memoblaadjes,  
geel, 50 vel

PMS-Farben · PMS-Colours · Coloris PMS · PMS-Kleuren



black

Veredelungsmöglichkeiten · Branding options · Finitions possibles · Veredelingsmogelijkheden





# AFFECT



**B008**

**Notizmäppchen**

Block, weiß, 80g, 40 Blatt



**B008**

**Jotter**

Block, white, 80g, 40 sheets

**B008**

**Pochette bloc-notes**

bloc, blanc, 80g, 40 feuilles

**B008**

**Notitiemap**

Blokje, wit, 80 gr., 40 vel

PMS-Farben · PMS-Colours · Coloris PMS · PMS-Kleuren



black

Veredelungsmöglichkeiten · Branding options · Finitions possibles · Veredelingsmogelijkheden



D

**MATERIAL**

Mattes Kunstleder

**KUGELSCHREIBER**

inkl. Dart Clear, rauchgrau

GB

**MATERIAL**

Matt synthetic leather

**BALLPEN**

inkl. Dart Clear, smokey grey

F

**MATÉRIAU**

Simili-cuir mat

**STYLO À BILLE**

y compris Dart Clear  
gris fumé

NL

**MATERIAAL**

Mat kunstleer

**BALPEN**

incl. Dart Clear grijs



**B007**

**A5 Schreibmappe**

Visitenkartenfächer,  
Stiftflasche  
Block, weiß, 80g, 40 Blatt

**B007**

**A5 folder**

Business card holder  
Pen loop  
Block, white, 80g, 40 sheets

**B007**

**Porte-documents A5**

pochettes pour cartes de visite,  
passant pour stylo,  
bloc, blanc, 80g, 40 feuilles

**B007**

**A5 schrijfmap**

Visitekaart houders  
Pennenlus  
Blok, wit, 80 gr., 40 vel

PMS-Farben · PMS-Colours · Coloris PMS · PMS-Kleuren



black

Veredelungsmöglichkeiten · Branding options · Finitions possibles · Veredelingsmogelijkheden



# AFFECT



**B004**

**A4 Schreibmappe**

Visitenkartenfächer,  
Stiftflaschen,  
mobiles Kartenetui,  
Haftnotizen, gelb, 50 Blatt  
Block, weiß, 80g, 40 Blatt

**B004**

**A4 folder**

Business card holder  
Pen loops  
Portable card case  
Sticky notes, yellow, 50 sheets  
Block, white, 80g, 40 sheets

**B004**

**Porte-documents A4**

pochettes pour cartes de visite,  
passants pour stylos,  
porte-cartes détachable,  
notices repositionnables,  
jaunes, 50 feuilles  
bloc, blanc, 80g, 40 feuilles

**B004**

**A4 schrijfmap**

Visitekaart houders  
Pennenlussen  
Uitneembare creditcard houder  
zelfklevende memoblaadjes,  
geel, 50 vel  
Blok, wit, 80gr., 40 vel

PMS-Farben · PMS-Colours · Coloris PMS · PMS-Kleuren



black

Veredelungsmöglichkeiten · Branding options · Finitions possibles · Veredelingsmogelijkheden



D

**MATERIAL**

Mattes Kunstleder

**KUGELSCHREIBER**

inkl. Dart Clear, rauchgrau

GB

**MATERIAL**

Matt synthetic leather

**BALLPEN**

inkl. Dart Clear, smokey grey

F

**MATÉRIAU**

Simili-cuir mat

**STYLO À BILLE**

y compris Dart Clear  
gris fumé

NL

**MATERIAAL**

Mat kunstleer

**BALPEN**

incl. Dart Clear grijs



**B005**

**A4 Reißverschluss-Mappe**

Visitenkartenfächer,  
Stiftflaschen,  
mobiles Kartenetui,  
Haftnotizen, gelb, 50 Blatt  
Block, weiß, 80g, 40 Blatt

**B005**

**A4 zipper folder**

Business card holder  
Pen loops  
Portable card case  
Sticky notes, yellow, 50 sheets  
Block, white, 80 g, 40 sheets

**B005**

**Porte-documents zippé A4**

pochettes pour cartes de visite,  
passants pour stylos,  
porte-cartes détachable,  
notices repositionnables,  
jaunes, 50 feuilles  
bloc, blanc, 80g, 40 feuilles

**B005**

**A4 schrijfmap met ritssluiting**

Visitekaart houders  
Pennenlussen  
Uitneembare creditcard houder  
zelfklevende memoblaadjes,  
geel, 50 vel  
Blok, wit, 80gr., 40 vel

PMS-Farben · PMS-Colours · Coloris PMS · PMS-Kleuren



black

Veredelungsmöglichkeiten · Branding options · Finitions possibles · Veredelingsmogelijkheden



# AFFECT



**B006**

**A4 Ringbinder-Mappe**  
mit Reißverschluss,  
Visitenkartenfächer,  
Stiftflaschen,  
mobiles Kartenetui,  
entnehmbare 4 Ring-Mechanik,  
Haftnotizen, gelb, 50 Blatt,  
Block, weiß, 80g, 40 Blatt

**B006**

**A4 ring-binder folder**  
with zipper  
Business card holder  
Pen loops  
Portable card case  
Removable 4 ring-binder  
Sticky notes, yellow, 50 sheets  
Block, white, 80g, 40 sheets

**B006**

**Porte-documents avec anneaux A4**  
avec fermeture éclair,  
pochettes pour cartes de visite,  
passants pour stylos,  
porte-cartes détachable,  
mécanique 4 anneaux retirable,  
notices repositionnables,  
jaunes, 50 feuilles  
bloc, blanc, 80g, 40 feuilles

**B006**

**A4 schrijfmap met ringband**  
Met ritsluiting  
Visitekaart houders  
Pennenlussen  
Uitneembare creditcard houder  
Uitneembaar 4 rings-mechaniek  
zelfklevende memoblaadjes,  
geel, 50 vel  
Blok, wit, 80gr., 40 vel

PMS-Farben · PMS-Colours · Coloris PMS · PMS-Kleuren



black

Veredelungsmöglichkeiten · Branding options · Finitions possibles · Veredelingsmogelijkheden

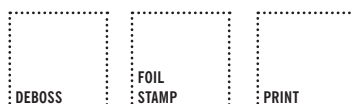

# MODERN LINE

---

Die CANVAS-Schreibmappen sind ein Synonym für natürliche Eleganz. Das Material aus gewebtem Leinen verleiht diesen Accessoires eine ganz besondere Wertigkeit. Genauso überzeugend in Design und Funktionalität: die PROFILO-Linie aus hochwertigem Kunstleder.

The CANVAS writing folders are a synonym for natural elegance. The incomparable material of woven linen lends these accessories their very special quality. Equally convincing in design and functionality: the PROFILO range in high-quality synthetic leather.

Les conférenciers de la gamme CANVAS sont synonymes d'élégance naturelle. Le lin tissé confère à ces Writing Accessories une valeur toute particulière. Tout aussi convaincante dans son design et ses fonctionnalités, la gamme PROFILO en simili cuir structuré de qualité supérieure.

De CANVAS-schrijfmappen zijn synoniem voor natuurlijke elegantie. Het materiaal in geweeft linnen geeft deze accessoires een zeer speciale waarde. Net zo overtuigend in design en functionaliteit: de PROFILO-lijn in hoogwaardig kunstleer.





D

**MATERIAL**

Natürliches Leinen mit matt glatter Oberfläche

**KUGELSCHREIBER**

inkl. New Spring Clear, rauchgrau

GB

**MATERIAL**

Natural canvas with smooth matt surface

**BALLPEN**

incl. New Spring Clear smokey grey

F

**MATÉRIAU**

Toile naturelle avec surface lisse et mate

**STYLO À BILLE**

y compris New Spring Clear gris fumé

NL

**MATERIAAL**

Natuurlijk linnen met een mat glad oppervlak

**BALPEN**

incl. New Spring Clear grijs



**B010**

**A4 Reißverschluss-Mappe**

Visitenkartenfächer, Stifflaschen, mobiles Kartenetui, Haftnotizen, gelb, 50 Blatt  
Block, weiß, 80g, 40 Blatt

**B010**

**A4 zipper folder**

Business card holder  
Pen loops  
Portable card case  
Sticky notes, yellow, 50 sheets  
Block, white, 80g, 40 sheets

**B010**

**Porte-documents zippé A4**

avec fermeture éclair, pochettes pour cartes de visite, passants pour stylos, porte-cartes détachable, notices repositionnables, jaunes, 50 feuilles, bloc, blanc, 80g, 40 feuilles

**B010**

**A4 schrijfmap met ritssluiting**

Visitekaart houders  
Pennenlussen  
Uitneembare creditcard houder  
zelfklevende memoblaadjes, geel, 50 vel  
Blok, wit, 80 gr., 40 vel

PMS-Farben · PMS-Colours · Coloris PMS · PMS-Kleuren



black 2965 7500

Veredelungsmöglichkeiten · Branding options · Finitions possibles · Veredelingsmogelijkheden





# CANVAS



**B011**

**A4 Ringbinder-Mappe**  
mit Reißverschluss,  
Visitenkartenfächer,  
Stiftflaschen,  
mobiles Kartenetui  
entnehmbare 4 Ring-Mechanik,  
Haftnotizen, gelb, 50 Blatt,  
Block, weiß, 80g, 40 Blatt

**B011**

**A4 ring-binder folder**  
with zipper  
Business card holder  
Pen loops  
Portable card case  
Removable 4 ring-binder  
Sticky notes, yellow, 50 sheets  
Block, white, 80g, 40 sheets

**B011**

**Porte-documents avec anneaux A4**  
avec fermeture éclair,  
pochettes pour cartes de visite,  
passants pour stylos,  
porte-cartes détachable,  
mécanique 4 anneaux retirable,  
notices repositionnables,  
jaunes, 50 feuilles,  
bloc, blanc, 80g, 40 feuilles

**B011**

**A4 schrijfmap met ringband**  
Met ritsluiting  
Visitekaart houders  
Pennenlussen  
Uitneembare creditcard houder  
Uitneembaar 4 rings-mechaniek  
zelfklevende memoblaadjes,  
geel, 50 vel  
Blok, wit, 80gr., 40 vel

PMS-Farben · PMS-Colours · Coloris PMS · PMS-Kleuren



black 2965 7500

Veredelungsmöglichkeiten · Branding options · Finitions possibles · Veredelingsmogelijkheden



D

**MATERIAL**

Strukturiertes Kunstleder mit matter Oberfläche

**KUGELSCHREIBER**

inkl. New Spring Clear, rauchgrau

GB

**MATERIAL**

Textured synthetic leather with matt surface

**BALLPEN**

incl. New Spring Clear smokey grey

F

**MATÉRIAU**

Simili-cuir structuré avec surface matte

**STYLO À BILLE**

y compris New Spring Clear gris fumé

NL

**MATERIAAL**

Kunstleer mat met structuur

**BALPEN**

incl. New Spring Clear grijs



**B012**

**A4 Reißverschluss-Mappe**

Visitenkartenfächer, Stifflaschen, mobiles Kartenetui, Haftnotizen, gelb, 50 Blatt  
Block, weiß, 80g, 40 Blatt

**B012**

**A4 zipper folder**

Business card holder  
Pen loops  
Portable card case  
Sticky notes, yellow, 50 sheets  
Block, white, 80g, 40 sheets

**B012**

**Porte-documents zippé A4**

pochettes pour cartes de visite, passants pour stylos, porte-cartes détachable, notices repositionnables, jaunes, 50 feuilles, bloc, blanc, 80g, 40 feuilles

**B012**

**A4 schrijfmap met ritssluiting**

Visitekaart houders  
Pennenlussen  
Uitneembare creditcard houder  
zelfklevende memoblaadjes, geel, 50 vel  
Blok, wit, 80gr., 40 vel

PMS-Farben · PMS-Colours · Coloris PMS · PMS-Kleuren



black 4705 727

Veredelungsmöglichkeiten · Branding options · Finitions possibles · Veredelingsmogelijkheden



# PROFILO



**B013**

**A4 Ringbinder-Mappe**

mit Reißverschluss,  
Visitenkartenfächer,  
Stiftflaschen,  
mobiles Kartenetui,  
entnehmbare 4 Ring-Mechanik,  
Haftnotizen, gelb, 50 Blatt,  
Block, weiß, 80g, 40 Blatt

**B013**

**A4 ring-binder folder**

with zipper  
Business card holder  
Pen loops  
Portable card case  
Removable 4 ring-binder  
Sticky notes, yellow, 50 sheets  
Block, white, 80g, 40 sheets

**B013**

**Porte-documents avec anneaux A4**

avec fermeture éclair,  
pochettes pour cartes de visite,  
passants pour stylos,  
porte-cartes détachable,  
mécanique 4 anneaux retirable,  
notices repositionnables,  
jaunes, 50 feuilles,  
bloc, blanc, 80g, 40 feuilles

**B013**

**A4 schrijfmap met ringband**

Met ritsluiting  
Visitekaart houders  
Pennenlussen  
Uitneembare creditcard houder  
Uitneembaar 4 rings-mechaniek  
zelfklevende memoblaadjes,  
geel, 50 vel  
Blok, wit, 80gr., 40 vel

PMS-Farben · PMS-Colours · Coloris PMS · PMS-Kleuren



black 4705 727

Veredelungsmöglichkeiten · Branding options · Finitions possibles · Veredelingsmogelijkheden



# EXECUTIVE LINE

---

Business-Look de Luxe: Unaufdringliche Eleganz, zeitloses Design, feinstes Leder und dezente Farben prägen die edle MONDARO-Schreibmappe. Eine Ordnungshilfe vom Allerfeinsten mit vielen praktischen Extras!

Business look deluxe: Unobtrusive elegance, timeless design, finest leather and discreet colours are the characteristic features of the attractive MONDARO writing folders. An organisational aid of the finest kind with many practical extras!

Business-Look de Luxe : élégance discrète, design indémodable, cuir extra fin et couleurs discrètes caractérisent le « noble » conférencier MONDARO. Un assistant hors pair en matière d'ordre avec beaucoup de suppléments pratiques !

Business-Look de Luxe: ingetogen elegantie, tijdloos design, zeer fijn leder en stemmige kleuren typeren de elegante MONDARO-schrijfmap. Een opberghulp van de allerfijnste kwaliteit, met veel praktische extra's!





D

**MATERIAL**

Top-Grain Rindsleder mit natürlich strukturierter Oberfläche

**KUGELSCHREIBER**

inkl. Visir, schwarz

GB

**MATERIAL**

Top-grain leather with natural textured surface

**BALLPEN**

incl. Visir black

F

**MATÉRIAU**

Cuir Top Grain avec surface de structure naturelle

**STYLO À BILLE**

y compris Visir, noir

NL

**MATERIAAL**

Top-Grain leder met natuurlijke structuur in het oppervlak

**BALPEN**

incl. Visir, zwart



**B014**

**A4 Schreibmappe**

Visitenkartenfächer, Stifflaschen, mobiles Kartenetui, Haftnotizen, gelb, 50 Blatt  
Block, weiß, 80g, 40 Blatt

**B014**

**A4 folder**

Business card holder  
Pen loops  
Portable card case  
Sticky notes, yellow, 50 sheets  
Block, white, 80g, 40 sheets

**B014**

**Porte-documents A4**

pochettes pour cartes de visite, passants pour stylos, porte-cartes détachable, notices repositionnables, jaunes, 50 feuilles, bloc, blanc, 80g, 40 feuilles

**B014**

**A4 schrijfmap**

Visitekaart houders  
Pennenlussen  
Uitneembare creditcard houder  
zelfklevende memoblaadjes, geel, 50 vel  
Blok, wit, 80gr., 40 vel

PMS-Farben · PMS-Colours · Coloris PMS · PMS-Kleuren



black black5 warmGray1

Veredelungsmöglichkeiten · Branding options · Finitions possibles · Veredelingsmogelijkheden



# MONDARO



## B015

### A4 Reißverschluss-Mappe

Visitenkartenfächer,  
Stiftflaschen,  
mobiles Kartenetui,  
Haftnotizen, gelb, 50 Blatt,  
Block, weiß, 80g, 40 Blatt

## B015

### A4 zipper folder

Business card holder  
Pen loops  
Portable card case  
Sticky notes, yellow, 50 sheets  
Block, white, 80g, 40 sheets

## B015

### Porte-documents zippé A4

avec fermeture éclair,  
pochettes pour cartes de visite,  
passants pour stylos,  
porte-cartes détachable,  
notices repositionnables,  
jaunes, 50 feuilles,  
bloc, blanc, 80g, 40 feuilles

## B015

### A4 schrijfmap met ritsluiting

Visitekaart houders  
Pennenlussen  
Uitneembare creditcard houder  
zelfklevende memoblaadjes,  
geel, 50 vel  
Blok, wit, 80gr., 40 vel

PMS-Farben · PMS-Colours · Coloris PMS · PMS-Kleuren



black black5 warmGray1

Veredelungsmöglichkeiten · Branding options · Finitions possibles · Veredelingsmogelijkheden



D

**MATERIAL**

Top-Grain Rindsleder mit natürlich strukturierter Oberfläche

**KUGELSCHREIBER**

inkl. Visir, schwarz

GB

**MATERIAL**

Top-grain leather with natural textured surface

**BALLPEN**

incl. Visir black

F

**MATÉRIAU**

Cuir Top Grain avec surface de structure naturelle

**STYLO À BILLE**

y compris Visir, noir

NL

**MATERIAAL**

Top-Grain leder met natuurlijke structuur in het oppervlak

**Balpen**

incl. Visir, zwart



**B016**

**A4 Ringbinder-Mappe**

mit Reißverschluss, Visitenkartenfächer, Stifflaschen, mobiles Kartenetui, entnehmbare 4 Ring-Mechanik, Haftnotizen, gelb, 50 Blatt, Block, weiß, 80g, 40 Blatt

**B016**

**A4 ring-binder folder**

with zipper Business card holder Pen loops Portable card case Removable 4 ring-binder Sticky notes, yellow, 50 sheets Block, white, 80g, 40 sheets

**B016**

**Porte-documents avec anneaux A4**

avec fermeture éclair, pochettes pour cartes de visite, passants pour stylos, porte-cartes détachable, mécanique 4 anneaux retirable, notices repositionnables, jaunes, 50 feuilles, bloc, blanc, 80g, 40 feuilles

**B016**

**A4 schrijfmap met ringband**

Met ritssluiting Visitekaart houders Pennenlussen Uitneembare creditcard houder Uitneembaar 4 rings-mechaniek zelfklevende memoblaadjes, geel, 50 vel Blok, wit, 80gr., 40 vel

PMS-Farben · PMS-Colours · Coloris PMS · PMS-Kleuren



black black5 warmgray1

Veredelungsmöglichkeiten · Branding options · Finitions possibles · Veredelingsmogelijkheden





# MONDARO



# SCHREIBBLÖCKE · BLOCKS

D

## Alles aus einer Hand

Auch das Papier lässt sich ganz individuell nach Ihren Wünschen gestalten. SENATOR bietet Ihnen standardmäßig 4 Linierungen sowie Freiraum für Logo, Slogan und Firmenadresse. Oder senden Sie Ihre Druckdaten für die vollflächige Gestaltung der kompletten Seite. In beiden Fällen gilt: wir bedrucken jede Seite des Blocks, damit Ihre Botschaft bis zum letzten Blatt präsent ist.



GB

## Everything from a single source

The paper pad can also be tailored to your wishes. SENATOR offers 4 standard rulings and space for logos, slogans and company addresses. Alternatively, we can print each page of the pad with your message for maximum branding opportunity.



# BLOC-NOTES · SCHRIJFBLOKKEN

F

## Tout à partir d'une seule source

Le bloc-notes peut être également personnalisé suivant de vos souhaits. SENATOR vous offre, en fourniture standard, 4 linéatures et un espace prévu pour le logo, le slogan et l'adresse de l'entreprise. Vous pouvez sinon envoyer vos données d'impression pour une mise en page complète. Dans les deux cas, nous imprimons chaque recto de page afin que votre message soit présent jusqu'à la dernière feuille.

NL

## Wij denken aan alles

Ook het papier laat zich geheel individueel naar uw wensen vormgeven. SENATOR biedt u standaard 4 gelinieerde uitvoeringen, alsook ruimte voor een logo, een slogan en adresgegevens. Of stuur ons bestanden en wij drukken de volledig ontworpen pagina. In beide gevallen geldt: wij bedrukken elke pagina van het blok, zodat uw boodschap tot en met de laatste pagina zichtbaar is.

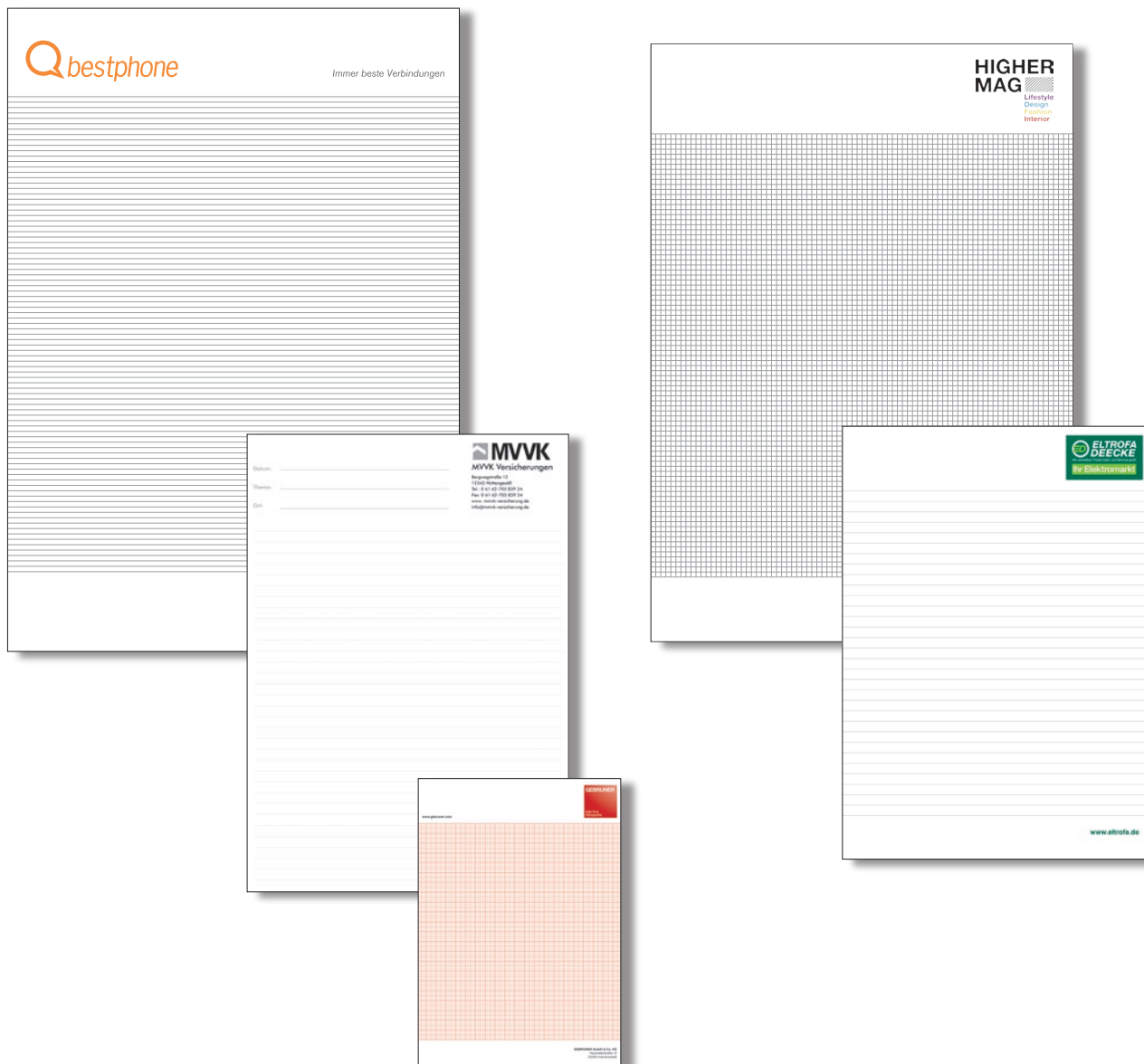

### Schreibblock

weiß  
80 g  
40 Blatt  
kopfverleimt

### Block

white  
80 g  
40 sheets  
glue top

### Bloc-notes

blanc  
80 g  
40 feuilles  
encollé en tête

### Schrijfblok

wit  
80 gr.  
40 vel  
kopgelijmd

Linierung · Ruling · Linéature · Liniering

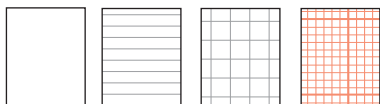

# VEREDELUNGSMÖGLICHKEITEN · BRANDING OPTIONS

D

## Individualisierung in ihrer Vielfalt

Alle Writing Accessories von SENATOR sind einprägsam individualisier- und veredelbar. Mit den verschiedenen Techniken lassen sich die Accessories dezent oder ausdrucksstark mit Logos und Schriftzügen individualisieren um einen bleibenden Eindruck für hochwertige Marken zu hinterlassen - abgestimmt auf Anlass und Zielgruppe.



### Blindprägung

Durch Hitze und Druck wird mit Hilfe eines Stempels dauerhaft das Logo in das Material vertieft geprägt.

GB

## A variety of customisation opportunities

All Writing Accessories from SENATOR can be tailored to your requirements. Utilising a variety of branding techniques, the accessories can be customised whether subtly or strikingly with logos and lettering, to leave behind a lasting impression for high-quality brands – tailored to the occasion and the target group.

### Blind Embossing

The logo is stamped permanently into the material by heat and pressure with the aid of a stamp.

### Impression en creux

Le logo est gravé durablement en profondeur dans le matériau par chaleur et pression à l'aide d'un tampon.

### Blinddruk

Middels warmte en druk wordt met behulp van een cliché het logo blijvend en verdiept in het materiaal gestanst.



### Druck

Über den Druck lassen sich alle Arten von Logos in den passenden Farben des eigenen Corporate Designs dauerhaft übertragen. Sogar fast vollflächige Fotos und Grafiken sowie Einzelnamen stellen kein Problem dar.

### Printing

Logos can be reproduced in a range of corporate colours. Suitable for multi-coloured logos and individual names too.

### Impression

L'impression permet de transférer sur le produit tous les types de logo dans les couleurs correspondant au propre design de l'entreprise, et même avec des dégradés de couleur. Les noms individuels ne posent ici aucune difficulté.

### Bedrukking

Middels bedrukking kunnen alle soorten logo's in de passende kleuren van het Corporate Design, zelfs met verloop in de kleuren, blijvend op het product aangebracht worden. Zelfs individuele namen zijn daarbij geen probleem.



### Lasergravur

Durch den computergesteuerten Laser wird das Logo oder Einzelnamen beständig und in absoluter Randschärfe in das Material eingebrannt.

### Laser Engraving

The logo or individual name is permanently branded into the material with perfectly sharp contours by a computer-controlled laser.

### Gravure laser

Grâce au laser commandé par ordinateur, le logo ou le nom est gravé durablement et de façon parfaitement nette dans le matériau.

### Lasergravering

Door een computer-gestuurde laser wordt het logo of de individuele naam duurzaam en absoluut scherp in het materiaal ingebrand.

# FINITIONS POSSIBLES · VEREDELINGS-MOGELIJKHEDEN

F

## L'individualisation dans toute sa diversité

Tous les Writing Accessories de SENATOR peuvent être facilement individualisés et finis. Grâce à différentes techniques de marquage, les Writing Accessories peuvent être personnalisés à votre goût et selon votre humeur afin de laisser une impression durable pour des marques de haute qualité, adaptée à l'occasion et au groupe cible.

NL

## Individualisering in veelvoud

Alle Writing Accessories van SENATOR zijn te verpersoonlijken en te veredelen door ze te bedrukken. Met de verschillende technieken kunnen de Accessories decent of juist opvallend van logos en ontwerpen voorzien worden, om een blijvende indruk voor gerenommeerde merken achter te laten – afgestemd op de aanleiding en de doelgroep.

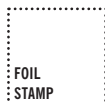

### Farbprägung

Das Logo wird in den verfügbaren Farben kratzfest und permanent durch einen Stempel und eine Folie auf das Writing Accessory übertragen.

### Foil Stamp

The logo is stamped permanently into the material by heat and pressure with the aid of a stamp. The logo is further enhanced with a foil finish which is scratch-proof.

### Estampillage

Le logo est appliqué sur le Writing Accessory à l'aide d'un tampon et d'une pellicule ( dans les couleurs disponibles ), résistantes aux rayures et de longue durée.

### Foliedruk

Het logo wordt in één van de beschikbare kleuren foliën krasvast en blijvend met behulp van een cliché op de Writing Accessory gedrukt.



### Reliefprägung

Bei der Kombination aus Blind- und Farbprägung kommt das Logo ausgefüllt in den verfügbaren Folienfarben vertieft im Material optimal zur Geltung.

### Foilfil

A combination of blind embossing and colour stamping, the logo is shown to best advantage, filled out in the available foil colours and imprinted into the material.

### Impression en relief

En combinant impression en creux et impression couleur, le logo, « imprégné » dans le matériau, est mis en valeur de façon optimale dans les couleurs disponibles.

### Reliëfdruk

Bij een combinatie van blind- en foliedruk komt het logo optimaal tot uiting, uitgevoerd in de verkrijgbare folie kleuren verdiept in het materiaal gestanst.

Verfügbare Folienfarben, glänzend · Available foil colours, gloss · Couleurs de pellicule disponibles, brillant · Beschikbare foliekleuren, glanzend



PMS 871C



877C



PMS 159



PMS 1795



PMS 347



PMS process blue C



PMS 288

Verfügbare Folienfarben, matt · Available foil colours, matt · Couleurs de pellicule disponibles, mat · Beschikbare foliekleuren, mat

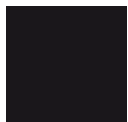

black



PMS 2728



PMS 2925



PMS 363



PMS 1788



PMS 164



PMS 107



white

# VEREDELUNGSFLÄCHEN · BRANDING AREAS

D

## Platz für jede Werbung

Sehr große Flexibilität bei der Individualisierung der SENATOR Writing Accessories bieten die vorhandenen Veredelungsflächen. Das Logo, der Text oder Einzelnamen können frei wählbar auf einem oder mehreren vorgegebenen Bereichen platziert werden.

GB

## Room for any advertising

The available branding areas offer outstanding flexibility in the individualisation of SENATOR Writing Accessories. Choose from logos, text or individual names which can be applied to one or more of the branding areas.

**Haftnotiz-Etui**  
**Sticky notes holder**  
**Pochette notices repositionnables**  
**Etui voor zelfklevende memoblaadjes**  
**9 x 8,5 x 1,5 cm**

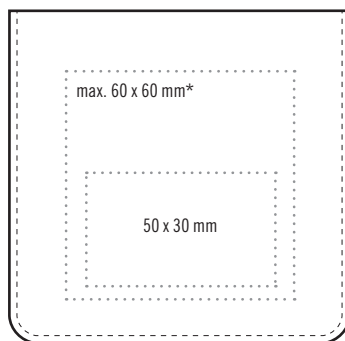

Vorderseite  
 Front side  
 Dessus  
 Voorzijde

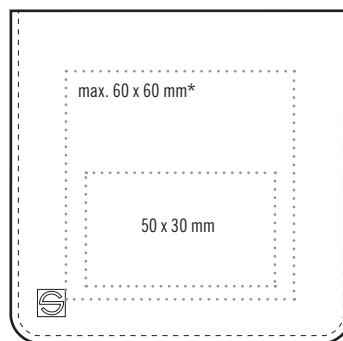

Rückseite  
 Back side  
 Dos  
 Achterzijde

- \* nur Druck möglich
- \* only print possible
- \* seulement impression possible
- \* alleen bedrukking mogelijk

**Notizmäppchen**  
**Jotter**  
**Pochette bloc-notes**  
**Notitiemap**  
**9 x 14,7 x 1,2 cm**

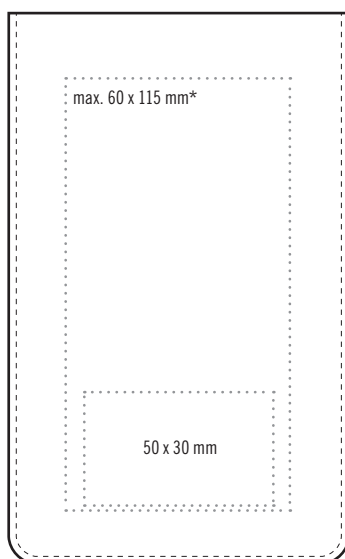

Vorderseite  
 Front side  
 Dessus  
 Voorzijde

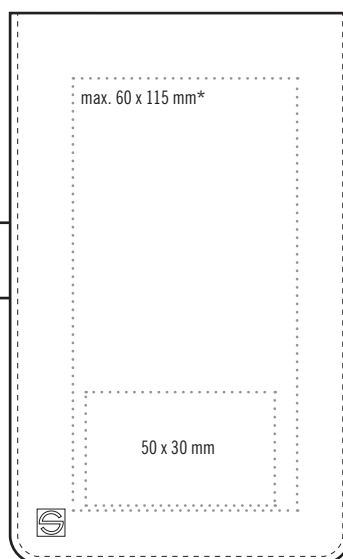

Rückseite  
 Back side  
 Dos  
 Achterzijde

- \* nur Druck möglich
- \* only print possible
- \* seulement impression possible
- \* alleen bedrukking mogelijk

# SURFACES DE FINITION · DRUKFORMATEN

F

## De la place pour toute publicité

Les différentes surfaces de finition offrent une très grande flexibilité de personnalisation des SENATOR Writing Accessories. Le logo, le texte ou le nom peut être placé, au choix, sur un ou plusieurs des endroits indiqués.

NL

## Plaats voor iedere reclame

De vele voorhanden zijnde posities om de SENATOR Writing Accessories te veredelen en te individualiseren maken het geheel extra aantrekkelijk. Een logo, tekst of individuele namen kunnen op één of meerdere door u gekozen standaard posities aangebracht worden.

A5 Schreibmappe  
A5 folder  
Porte-documents A5  
A5 schrijfmap  
24 x 18 x 2 cm

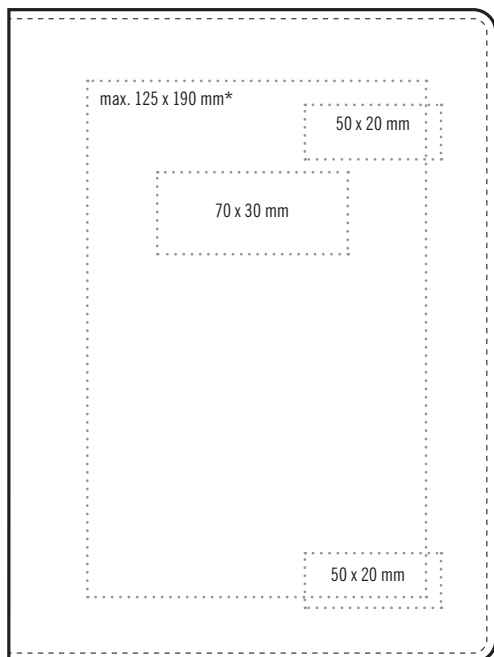

Vorderseite  
Front side  
Dessus  
Voorzijde

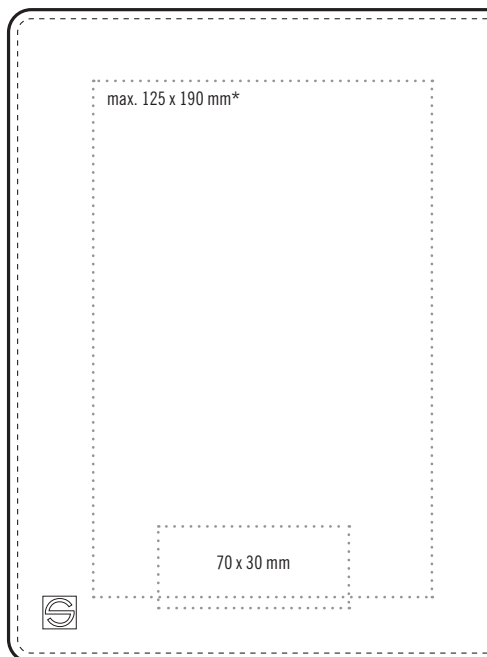

Rückseite  
Back side  
Dos  
Achterzijde

\* nur Druck möglich  
\* only print possible  
\* seulement impression possible  
\* alleen bedrukking mogelijk

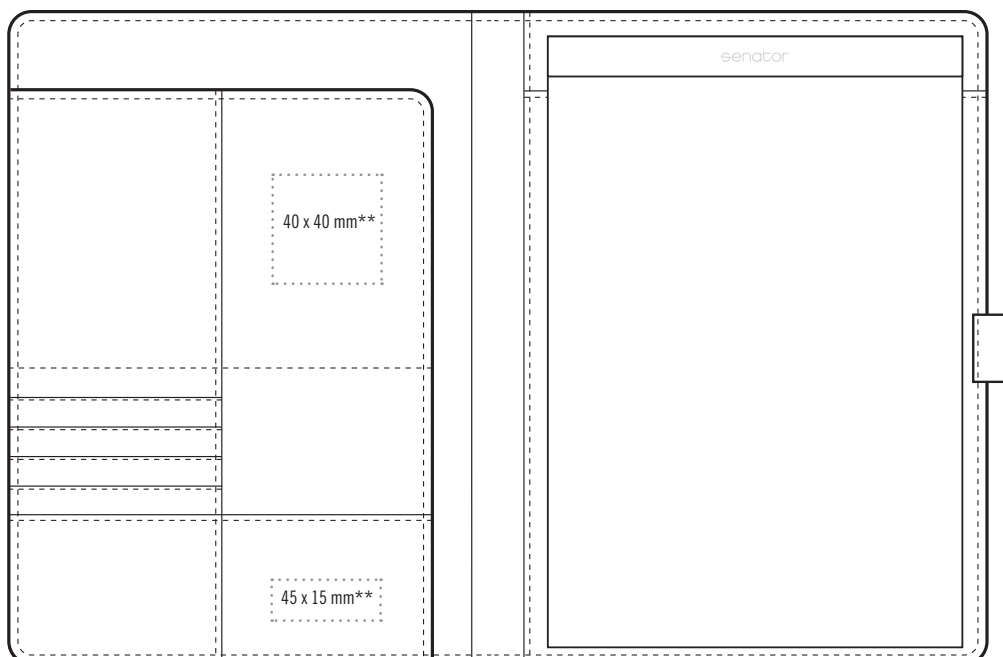

Innenseiten  
Inside  
Intérieur  
Binnenzijde

\*\* kein Druck möglich  
\*\* no print possible  
\*\* pas d'impression possible  
\*\* geen bedrukking mogelijk

# VEREDELUNGSFLÄCHEN · BRANDING AREAS

A4 Schreibmappe  
A4 folder  
Porte-documents A4  
A4 schrijfmap  
34 x 25 x 2 cm

A4 Reißverschluss-Mappe  
A4 zipper folder  
Porte-documents zippé A4  
A4 schrijfmap met ritssluiting  
36 x 26 x 3 cm

A4 Ringbinder-Mappe  
A4 ring-binder folder  
Porte-documents avec anneaux A4  
A4 schrijfmap met ringband  
38 x 27,5 x 4 cm

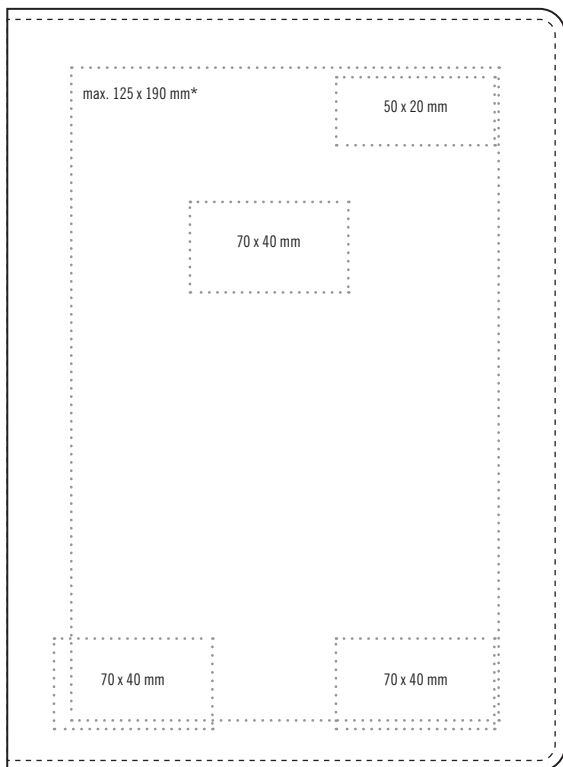

Vorderseite  
Front side  
Dessus  
Voorzijde

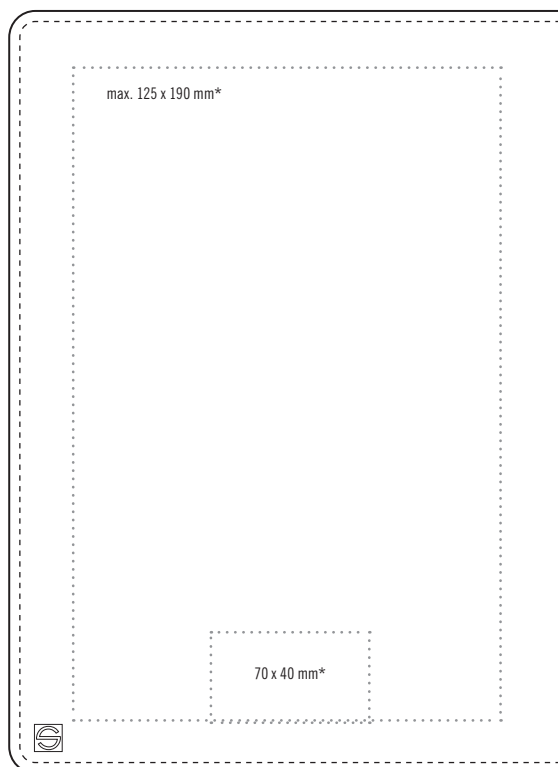

Rückseite  
Back side  
Dos  
Achterzijde

- \* nur Druck möglich
- \* only print possible
- \* seulement impression possible
- \* alleen bedrukking mogelijk

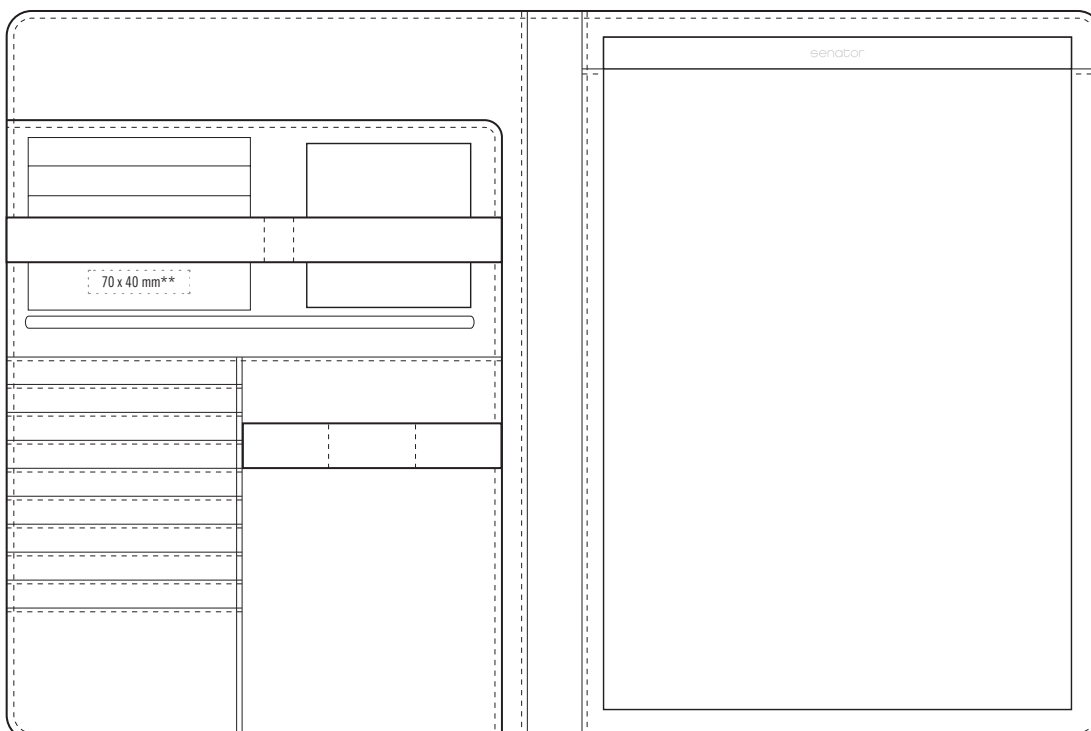

Innenseiten  
Inside  
Intérieur  
38 Binnenzijde

- \*\* kein Druck möglich
- \*\* no print possible
- \*\* pas d'impression possible
- \*\* geen bedrukking mogelijk



# SURFACES DE FINITION · DRUKFORMATEN

A4 Block  
A4 Block  
A4 Bloc  
A4 Blok  
21 x 29,7 x 0,5 cm

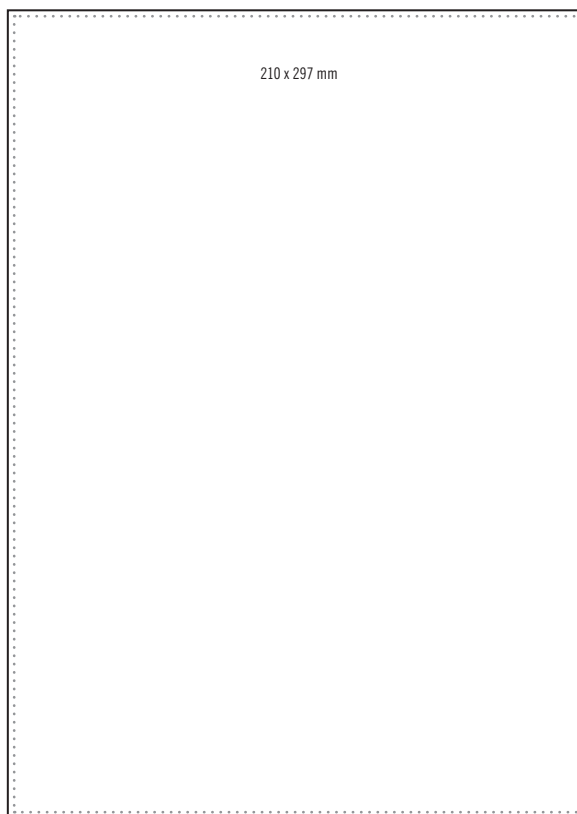
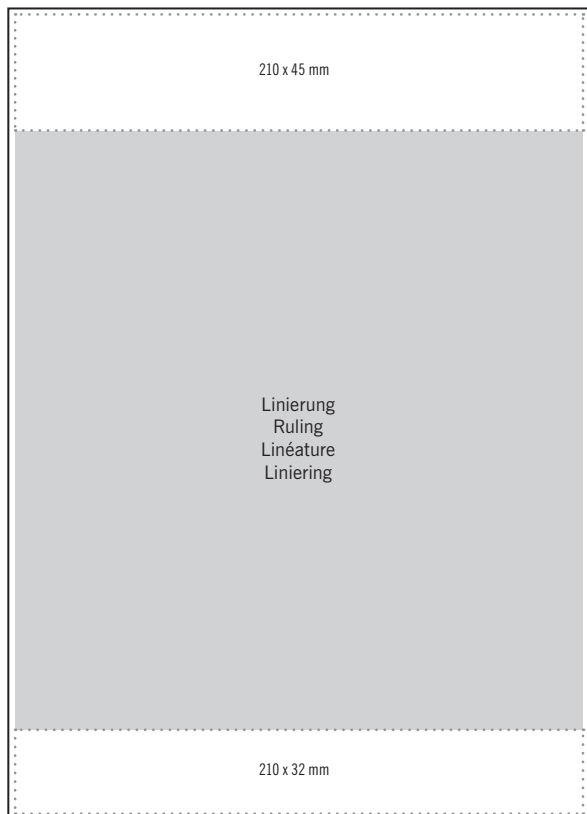

A5 Block  
A5 Block  
A5 Bloc  
A5 Blok  
14,8 x 21 x 0,5 cm

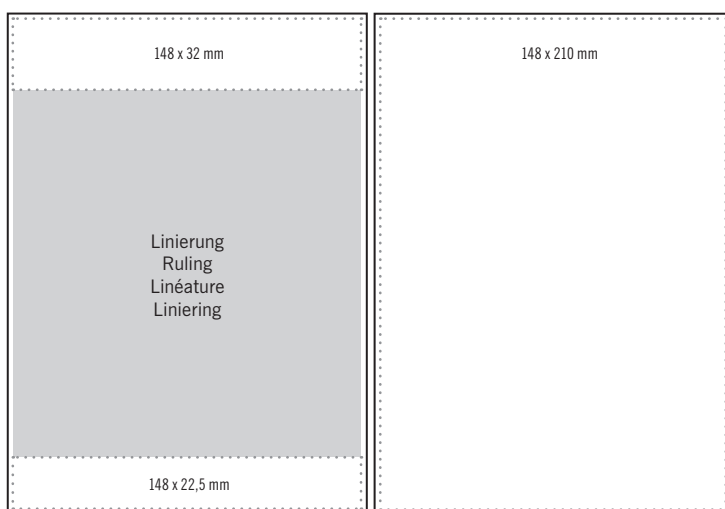

A7 Block  
A7 Block  
A7 Bloc  
A7 Blok  
7,4 x 10,5 x 0,5 cm

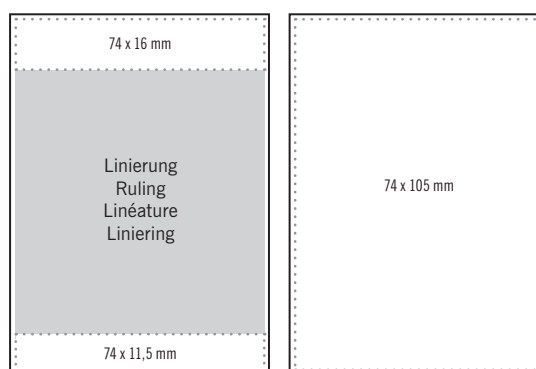

# VERPACKUNGEN · PACKAGING

D

## Edele Hülle

Jedes Writing Accessory von SENATOR wird einzeln in einer hochwertigen Kartonverpackung geliefert. SENATOR verwendet hierfür nur recycelte Kartonagen, die problemlos wiederverwertet werden können.



GB

## Elegant Packaging

Each SENATOR Writing Accessory comes in a high-quality carded sleeve. SENATOR only uses recycled cardboard for this purpose.



**Umschlagverpackung**  
für Haftnotiz-Etuis, Notizmäppchen  
oder A5 Schreibmappe.

**Envelope Packaging**  
for sticky notes folder, jotter or A5  
folder

**Présentation**  
pour pochettes notices  
repositionnables, pochettes bloc-notes  
ou porte-documents A5.

**Enveloppe verpakking**  
voor de etuis voor zelfklevende  
memoblaadjes, notitiemapjes of A5  
schrijfmappen

# PRESENTATIONS · VERPAKKINGEN

F

## Une pochette cadeau

Chaque Writing Accessory de SENATOR est livré dans un emballage en carton de qualité supérieure. A cet effet, SENATOR utilise exclusivement des cartonnages recyclés qui peuvent être facilement réemployés.

NL

## Kwaliteitsomslag

Iedere Writing Accessory van SENATOR wordt per stuk in een hoogwaardige kartonnen verpakking geleverd. Hiervoor gebruikt SENATOR alleen gerecycled karton, dat zonder problemen hergebruikt kan worden.



**Hochwertige Kartonverpackung**  
für A4 Schreibmappen, A4  
Reißverschluss-Mappen oder A4  
Ringbinder-Mappen

**Edle Box**  
mit Magnetverschluss für die Serie  
MONDARO

**High quality cardboard packaging**  
for A4 folders, A4 zipper folders  
or A4 ring-binder folders

**Elegant Box**  
with magnet clip,  
for MONDARO line

**Présentation en carton de qualité  
supérieure**  
pour porte-documents A4, porte-docu-  
ments zippés A4 ou porte-documents  
avec anneaux A4

**Une boîte élégante**  
avec fermeture magnétique pour la série  
MONDARO

**Hoogwaardige kartonnen verpakking**  
voor A4 schrijfmappen, A4 mappen met  
ritssluiting en A4 mappen met ringband  
mechanieken

**Waardevolle box**  
met magneet sluiting voor de  
MONDARO serie



designed to brand